



Вигадуйте, малюйте...
Разом здійснимо Ваші мрії.



ФАБРИКА ВІКОН

БОЛЕНА[™]

КАТАЛОГ

ДИЗАЙНЕРСЬКІ ДВЕРІ



НАША МІСІЯ

Ми несемо комфорт та затишок у Ваші оселі, виготовляючи вікна та двері найвищої якості, пропонуючи сучасні рішення та втілюючи в реальність індивідуальні проекти та сміливі фантазії замовників, опираючись на високий професіоналізм та багаторічний досвід нашої команди!

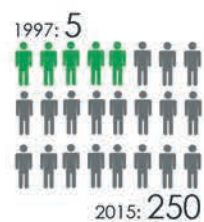

КОЛЕКТИВ

у 1997 році компанія налічувала лише 5 працівників. Сьогодні нас вже понад 250.



НАВЧАННЯ

На базі нашої компанії та концерну RENAU наші спеціалісти проходять профільне навчання з підвищення кваліфікації та майстер-класи.



ЕНЕРГОЗБЕРЕЖЕННЯ

Сьогодні кожне друге наше вікно виготовляють з енергозберігаючого 5-ти камерного ПВХ-профілю та 2-х камерного склопакету. Така комплектація вікна значно покращує теплоізоляцію оселі.



АСОРТИМЕНТ

Ми пропонуємо Вам комплексний підхід до облаштування помешкання - ПВХ-вікна, металопластикові, міжкімнатні та броньовані двері, ролети, гаражні ворота, мансардні вікна, фасадні системи та ін.



ЗРУЧНІСТЬ ЗАМОВЛЕННЯ

Завдяки широкій мережі салонів, наші вікна можна замовити в 9 областях України, в тому числі і через Інтернет.



ДИЗАЙНЕРСЬКІ ВИРОБИ

Наш досвід та виробничі можливості дозволять Вам обрати з понад 100 готових ескізів дверей або створити свій неповторний дизайн.



ПОСТАЧАЛЬНИКИ

Вікна виготовлені з комплектуючих найкращих європейських виробників: RENAУ, GU та ін.



ЯКІСТЬ RENAU

Статус Авторизованого Партнера RENAU свідчить про відповідність наших технологій виробництва жорстким вимогам німецького концерну.



ЄВРОПЕЙСЬКА ЯКІСТЬ

Якість наших вікон відповідає директивам Європейського Союзу.



ГАРАНТІЯ 12 РОКІВ

Наш багаторічний досвід дозволяє надавати таку тривалу гарантію, яка підтверджується паспортом та гарантійним талоном.

ВХІДНІ ДВЕРІ

СЕКРЕТ ДОВГОТРИВАЛОЇ РОБОТИ

Зручність у користуванні дверима та тривалість їх функціонування, забезпечується якісними комплектуючими та високотехнологічним виробництвом.



ВИДИ ДВЕРНИХ ЗАМКІВ



ФАБРИКА ЕНЕРГОЗБЕРІГАЮЧИХ ВІКОН

СУЧАСНЕ ВИРОБНИЦТВО – ЗАПОРУКА ВИГОТОВЛЕННЯ ЯКІСНИХ ВІКОН

ЛІНІЯ ВИРОБНИЦТВА ВІКОН

- Порізка ПВХ-профілю**
На двоголовій пилі компанії Sturtz відбувається розкрій ПВХ-профілю. За допомогою комп'ютера забезпечується висока точність порізки.
- Кріплення армування**
У вікна встановлюють оцинковане сталеве армування товщиною не менше 1,5мм, що є вимогою ДСТУ.
- Зварювання елементів**
Зварювання деталей на автоматизованій лінії німецької фірми Sturtz забезпечує максимальні показники міцності зварних кутів та правильність розмірів конструкцій.
- Зачистка зварного шва**
Після проходження даного етапу зварні кути набувають довшеного естетичного вигляду.
- Встановлення ущільнення**
2-х контурне каучукове ущільнення, яке вставляється по внутрішньому периметру вікна, є зносостійким та не втрачає своєї еластичності протягом 10 років.
- Встановлення фурнітури**
На фурнітурних стендах компанії Aluma встановлюється фурнітура на стулки. Від якісного монтажу фурнітури залежить функціональність та тривалість роботи вікна.
- Контроль якості**
Після встановлення склопакету – вікно готове. Контролер з якості на спеціальному стенді перевіряє функціонування кожного вікна.
- Готове вікно ✓**
Технології виробництва та комплектуючі, що використовуються для виготовлення вікна – дозволяють отримати дійсно якісне вікно, яке відповідає ДСТУ та ДБН.

Металопластикові вікна, двері та склопакети ми виготовляємо на власному виробництві повного циклу. Для Вас – це додаткова зручність, адже всі Ваші технічні та дизайнерські задуми будуть опрацьовані нашими спеціалістами та втілені в життя. Сучасне обладнання нового зразка 2013 року від австрійських та німецьких виробників забезпечує високу якість продукції.

ЛІНІЯ ВИРОБНИЦТВА ЕНЕРГОЗБЕРІГАЮЧИХ СКОПАКЕТІВ

- Порізка скла**
Автоматичний стіл для розкрою різьє скло згідно програми з максимальною точністю. Далі скло подається на автоматизовану лінію Lisec.
- Первинна герметизація**
На станції первинної герметизації на дистанційну рамку наносять герметик, який забезпечує 90% герметичності склопакету.
- Мийка скла**
Скло для склопакетів проходить трьохфазну мийку (змочування, мийка, сушка) із використанням дистильованої води.
- Зборка склопакетів**
На автоматизованому обладнанні зі збирання склопакету досягається його герметизація. Це збільшує термін його служби, тепло- та звукоізоляцію.
- Заповнення аргонем**
Для покращеної теплоізоляції, склопакет може наповнюватись газом аргон. Частка газу в склопакеті не менше 95%.
- Вторинна герметизація**
Завдяки спеціальному обладнанню наноситься другий шар герметизації, який є суцільним та нерозривним. Це гарантує тривалий термін служби склопакету.
- Готовий склопакет ✓**
50% склопакетів, які вироблені на фабриці, складаються із енергозберігаючого скла та заповнені аргонем.

КЛАСИКА ТА СУЧАСНІСТЬ НАШИХ ПОКАЗОВИХ РОБІТ



РК "Сорбонна", Чернівецька обл.



Приватний будинок, Закарпатська обл.



Комерційний об'єкт, Чернівецька обл.



Приватний будинок, Хмельницька обл.



Приватний будинок, Чернівецька обл.

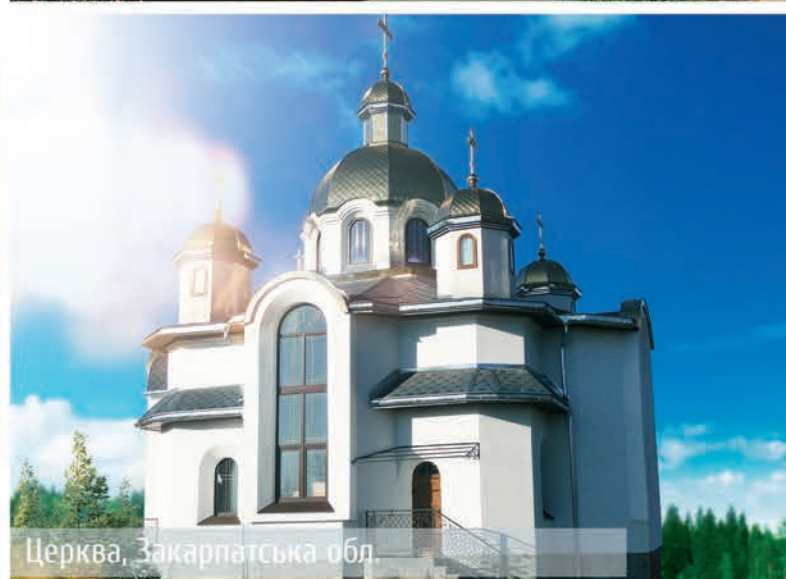

Церква, Закарпатська обл.



Приватний будинок, Закарпатська обл.



Приватний будинок, Чернівецька обл.



Торговельний центр, Чернівецька обл.

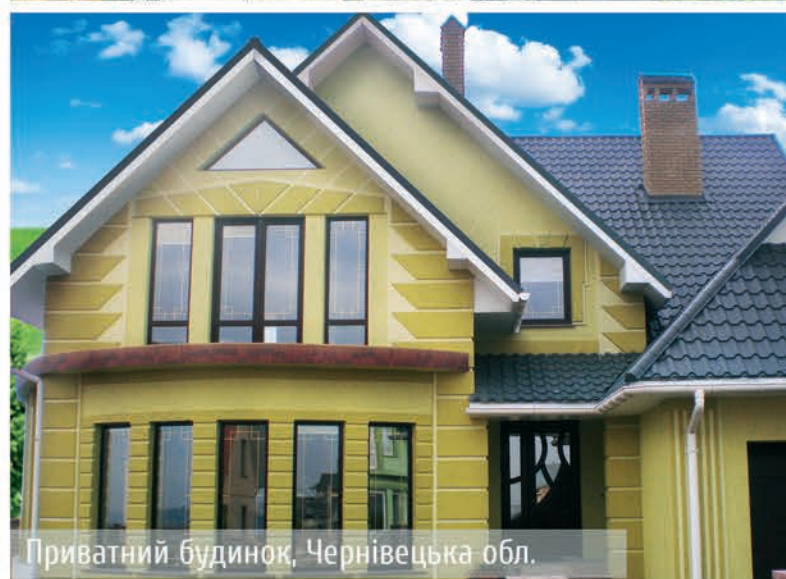

Приватний будинок, Чернівецька обл.



Приватний будинок, Чернівецька обл.



Готель "Маленький Париж", Чернівецька обл.

ІДЕЇ, ВТІЛЕНІ В ЖИТТЯ





3

ламінація: дуб темний
ручка та петлі: золото
заповнення: інкрустований вітраж



6

ламінація: дуб темний
ручка та петлі: коричневі
заповнення: інкрустований вітраж

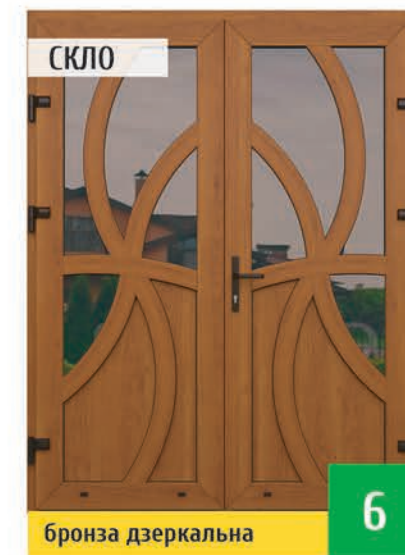



11

ламінація: дуб темний
ручка та петлі: золото
заповнення: інкрустований вітраж



15

ламінація: дуб золотий
ручка та петлі: золото
заповнення: інкрустований вітраж



СКЛО

7

бронза дзеркальна



ВІТРАЖ

8

інкрустований

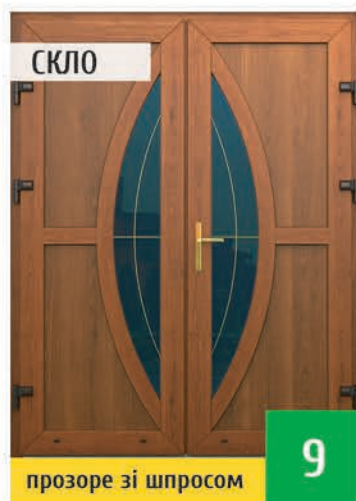

СКЛО

9

прозоре зі шпросом



ВІТРАЖ

10

розписний



СКЛО

12

тоноване



СКЛО

13

бронза дзеркальна



СКЛО

14

хортифрост

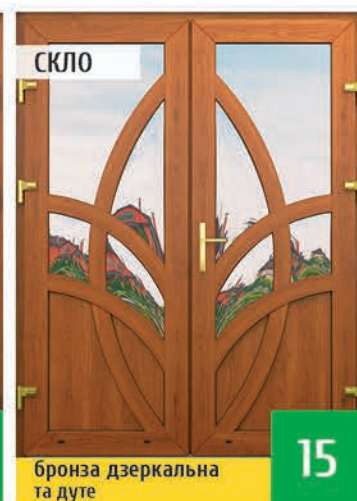

СКЛО

15

бронза дзеркальна та дуге



СКЛО

16

дельта прозора



19

ламінація: дуб золотий
ручка та петлі: коричневі
заповнення: інкрустований вітраж



22

ламінація: горіх (nussbaum)
ручка та петлі: золото
заповнення: інкрустований вітраж



СКЛО

матове

17



СКЛО

хортифрост

18



СКЛО

дуге

19



СКЛО

лабіринт білий

20



СКЛО

бронза дзеркальна

21



СКЛО

бронза дзеркальна та дуге

22



25

ламінація: дуб золотий
ручка та петлі: коричневі
заповнення: інкрустований вітраж



29

ламінація: дуб золотий
ручка та петлі: золото
заповнення: інкрустований вітраж



ВІТРАЖ

23

інкрустований



СКЛО

24

дуге



СКЛО

25

пункто біле



СКЛО

26

дуге



СКЛО

27

вулкан білий



СКЛО

28

дуге



ФАЦЕТ

29

фацет №5



30

ламінація: дуб золотий
ручка та петлі: коричневі
заповнення: матове скло в поєднанні з прозорим



34

ламінація: дуб золотий
ручка та петлі: коричневі
заповнення: інкрустований вітраж



СКЛО

бронза дзеркальна

30



ВІТРАЖ

розписний

31



СКЛО

бронза дзеркальна та дуге

32



СКЛО

хортифрост

33



СКЛО

далі біле

34



СКЛО

прозоре зі шпросом

35



38

ламінація: дуб золотий
ручка та петлі: золото та коричневі
заповнення: інкрустований вітраж



41

ламінація: дуб темний
ручка та петлі: коричневі
заповнення: розписний вітраж





43

ламінація: дуб морений
ручка та петлі: золото та коричневі
заповнення: дуте скло



46

ламінація: антрацит
ручка та петлі: темно-коричневі
заповнення: бронза дзеркальна

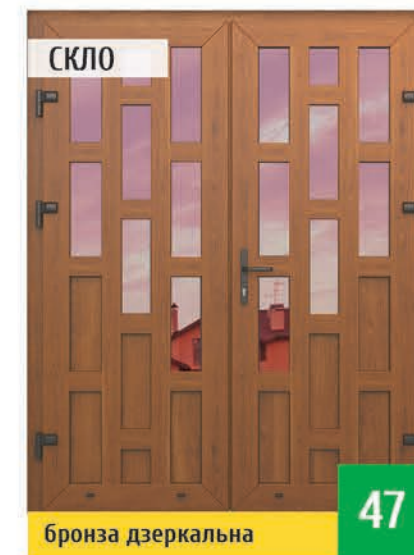



50

ламінація: дуб морений
ручка та петлі: золото
заповнення: бронза дзеркальна



53

ламінація: дуб золотий
ручка та петлі: коричневі
заповнення: фацет №3





56

ламінація: горіх (nussbaum)
ручка та петлі: коричневі
заповнення: розписний вітраж



60

ламінація: дуб золотий
ручка та петлі: золото
заповнення: комбінація розписного та інкрустованого вітражів



СКЛО

хортифрост 54



СКЛО

матове 55



СКЛО

лабіринт білий 56



СКЛО

дуге та бронза дзеркальна 57



СКЛО

бронза дзеркальна 58



СКЛО

лабіринт білий 59



СКЛО

прозоре зі шпросом 60



62

ламінація: горіх (nussbaum)
ручка та петлі: коричневі
заповнення: розписний вітраж



66

ламінація: білий
ручка та петлі: ручка офісна пряма 1000 мм срібна та білі петлі
заповнення: пунто біле



СКЛО

матове

61



СКЛО

хортифрост

62



СКЛО

жалюзі

63



СКЛО

бронза
дзеркальна

64



СКЛО

прозоре зі шпросом

65



СКЛО

вулкан білий

66

МОДЕЛІ ДВЕРНИХ КОНСТРУКЦІЙ

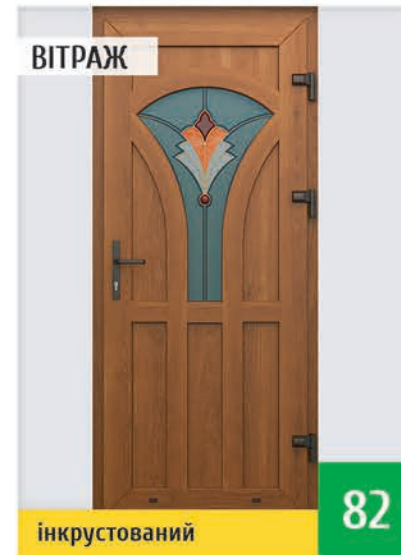
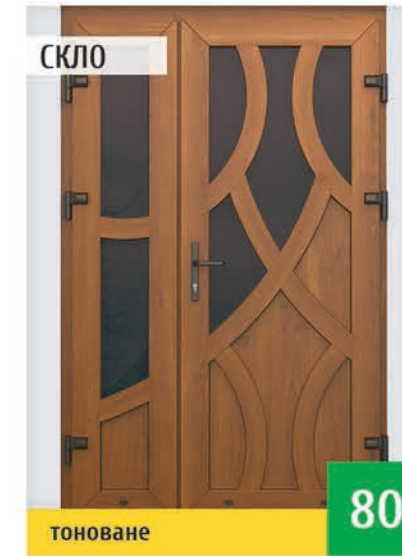
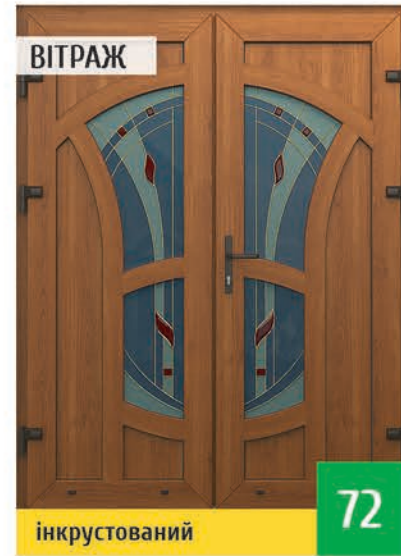
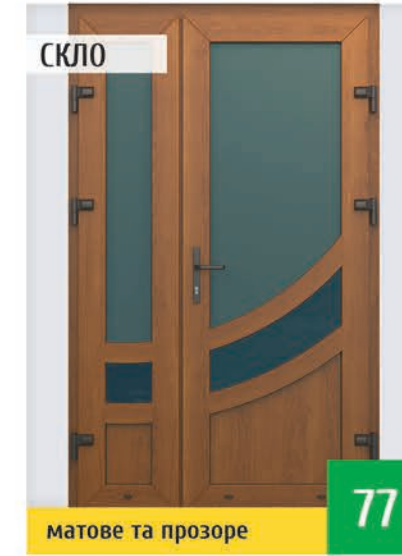
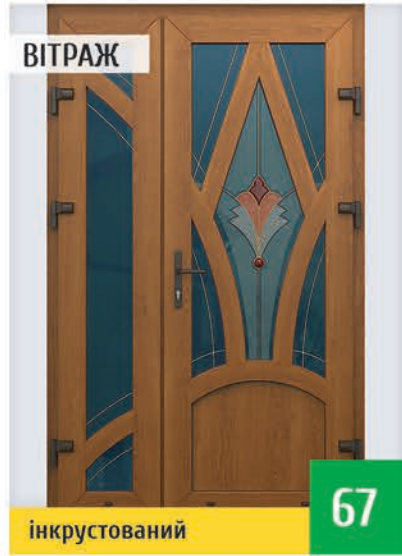

ЗАПОВНЕННЯ ВІКОННИХ ТА ДВЕРНИХ КОНСТРУКЦІЙ

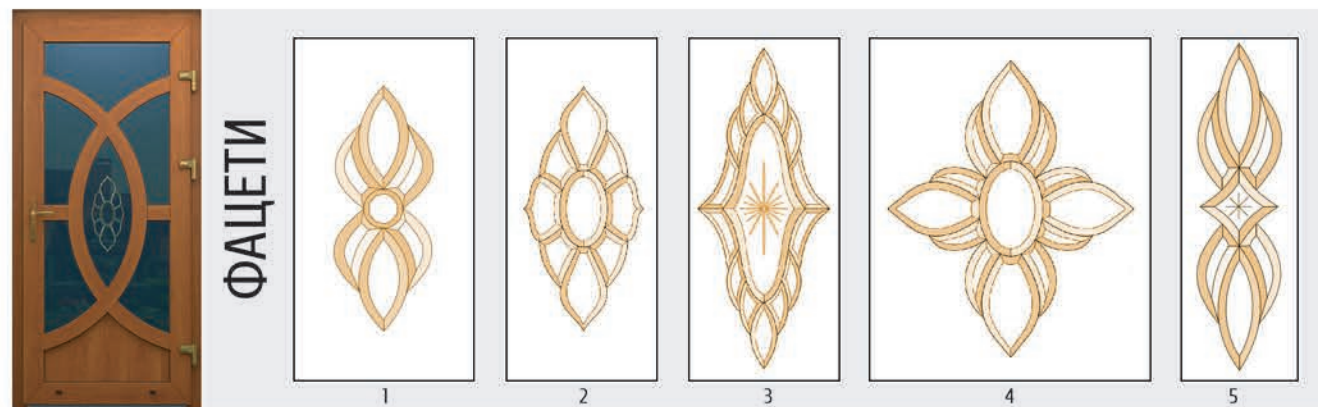
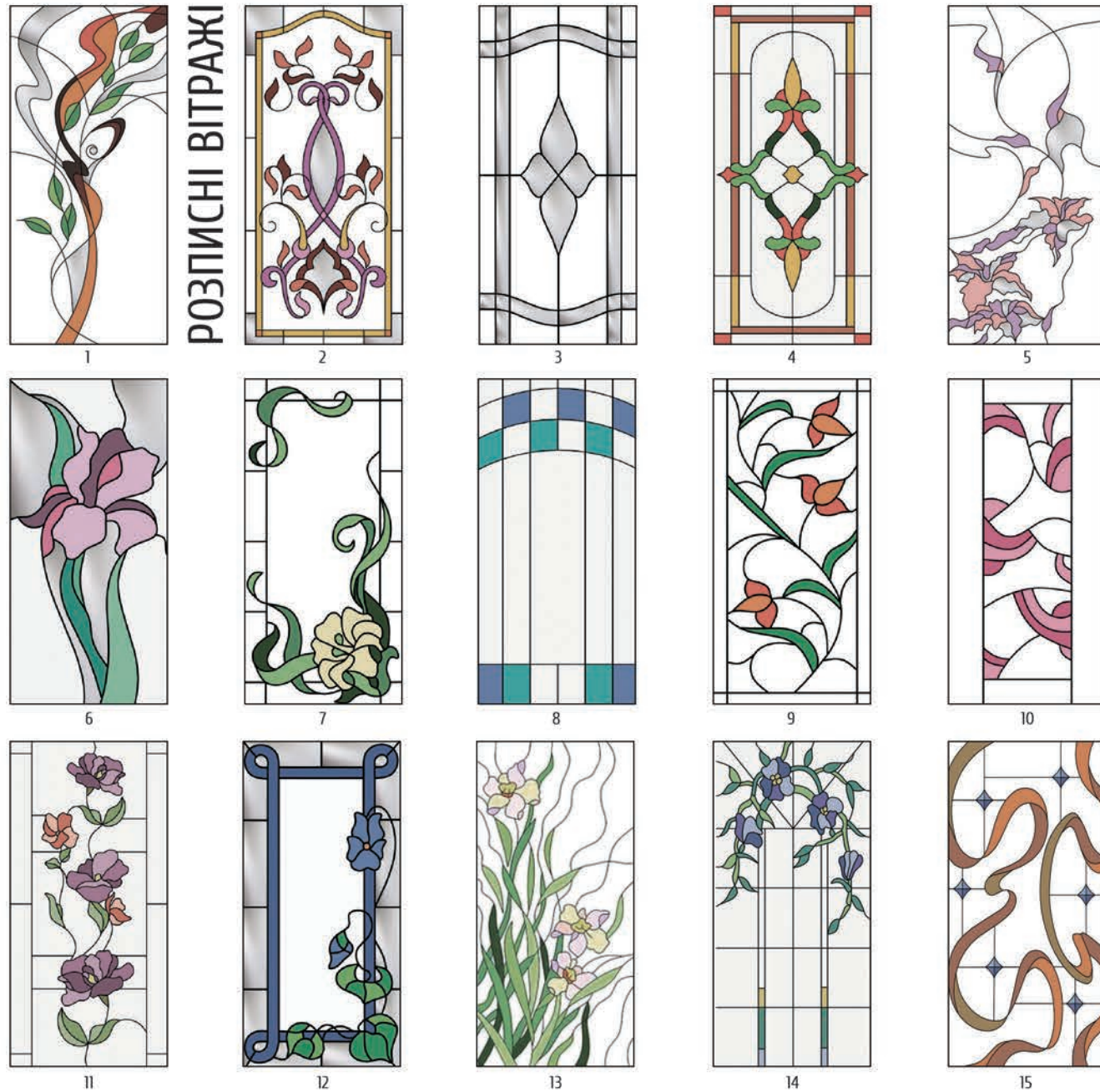

ВІЗЕРУНКОВЕ СКЛО

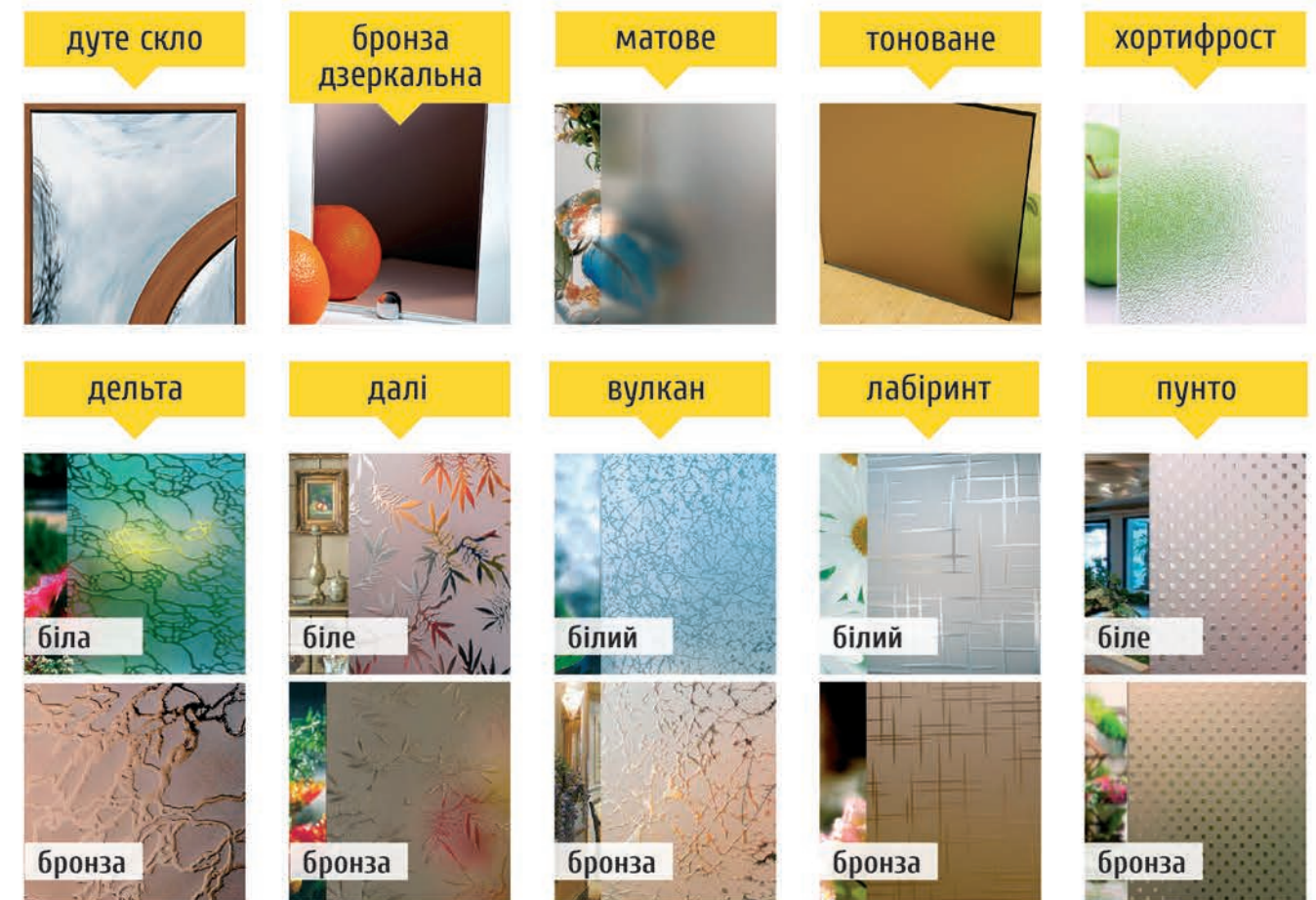

ДВЕРНІ РУЧКИ



HOPPE LONDON

- коричнева
- біла
- бронза
- срібна
- золота



HOPPE NEW YORK

- коричнева
- біла
- срібна



HOPPE TOKYO

- коричнева
- біла
- бронза



РУЧКА ОФІСНА ТРИКУТНА

- коричнева
- біла
- срібна



РУЧКА ОФІСНА ПРЯМОКУТНА

- коричнева
- біла
- срібна



РУЧКА ОФІСНА КРУГЛА

- коричнева
- біла
- срібна

РУЧКА ОФІСНА ПРЯМА

кількість кріплень: 2шт, довжина: 450 мм або 1000 мм
3шт, довжина: 1500 мм та 2000 мм

РУЧКА ОФІСНА ANTABА



- біла
- дуб золотий
- коричнева
- сіра
- срібна
- срібна 590 мм

КОЛЬОРОВІ РІШЕННЯ ПВХ-ПРОФІЛЮ



Зверніть увагу, що наведені у каталозі кольори можуть відрізнятися від реальних кольорів ламінації.

ВІКОННІ РУЧКИ



HOPPE ATLANTA SECUSTIK

- коричнева
- біла
- бронза



HOPPE LUXEMBOURG SECUSTIK

- коричнева
- біла
- бронза



HOPPE TOKYO

- коричнева
- біла



GU

- коричнева
- біла

ЕСКІЗИ ШПРОСІВ

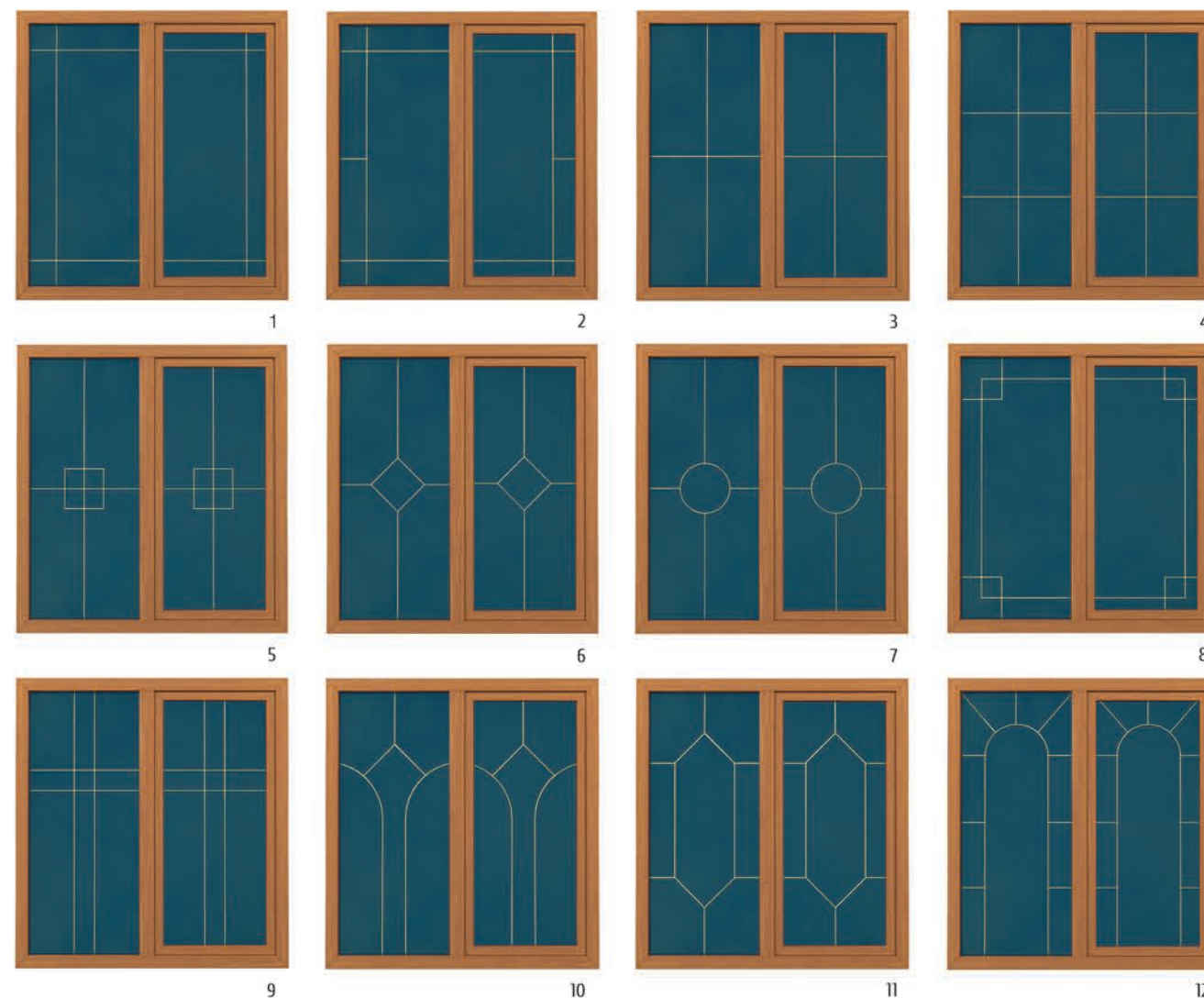

ТЕХНІЧНІ ХАРАКТЕРИСТИКИ

Сертифікаційні випробування профільних систем REHAU при інтенсивних перепадах температур, ультрафіолетовому опроміненні, опадах та в інших екстремальних умовах показали, що вони не стають крихкими, не втрачають міцність та зберігають колір. Профіль залишається стійким до впливу різних хімічних речовин: кислот, лугів, побутових миючих засобів, а також, ароматичних вуглеводнів і спиртів.

| | 1 | 2 | 3 | 4 |
|---|------|------|------|------|
| кількість повітряних камер | 3 | 5 | 6 | 7 |
| монтажна ширина, мм | 60 | 70 | 86 | 80 |
| кількість контурів ущільнення | 2 | 2 | 3 | 3 |
| мах. ширина склопакету, мм | 32 | 40 | 44 | 51 |
| товщина зовнішньої стінки, мм | 2,7 | 2,7 | 3 | 3 |
| коефіцієнт опору теплопередачі, м ² К/Вт | 0,62 | 0,77 | 1,05 | 1,06 |
| звукоізоляція, дБ | 41 | 43 | 47 | 46 |
| клас зламобезпеки | 2 | 2 | 2 | 3 |

| 1 | 2 | 3 | 4 |
|--------------------------------|--------------------------------|---------------------|----------------------|
| Система REHAU Ecosol-Design 60 | Система REHAU Ecosol-Design 70 | Система REHAU GENEО | Система REHAU SYNEGO |



Для I температурної зони профільна система дозволяє встановлювати у технічні та нежитлові приміщення. У II температурній зоні систему можна встановлювати в оселях.

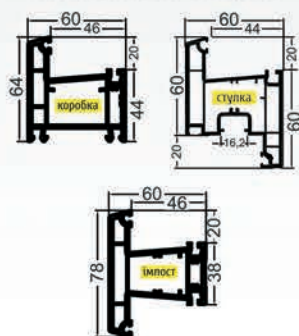

* у виробках з двохсторонньою ламінацією використовується ПВХ-система REHAU Euro-Design 60



Дана профільна система призначена для застосування в квартирах, приватних будинках, лікарнях та дитячих закладах.

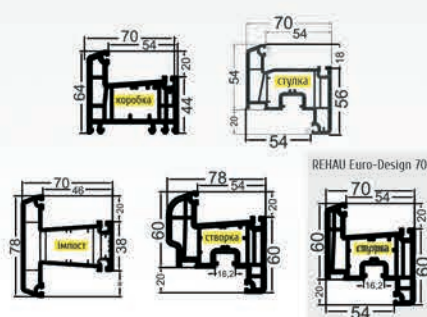

* у виробках з двохсторонньою ламінацією використовується ПВХ-система REHAU Euro-Design 70



Інноваційна профільна система, її аналогів у світі не існує. Це унікальне поєднання показників міцності та енергозбереження.

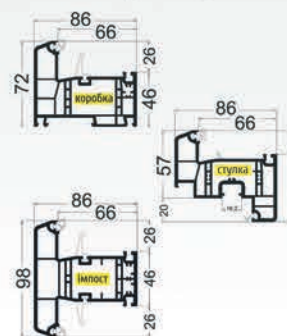

ТЕХНІЧНІ ХАРАКТЕРИСТИКИ

Площа склопакету займає 85% поверхні вікна, тому від цього високотехнологічного виробу залежать експлуатаційні властивості конструкції загалом: зовнішній вигляд, комфорт в приміщенні, його захищеність і Ваші витрати на опалення.

Основні технічні показники склопакетів

| | Коефіцієнт опору теплопередачі, м ² К/Вт | Сонячний фактор,% (кондиціонування) | Пропускання світла,% |
|----------------------|---|-------------------------------------|----------------------|
| 4-16-4 | 0,35 | 79,7 | 82,8 |
| 4-16-4 LowE | 0,56 | 65,6 | 80,1 |
| 4-16-4 LowE+Arg | 0,67 | 65,8 | 80,1 |
| 4 Solar+Arg-16-4 | 0,72 | 42,1 | 66,9 |
| 4-8-4-12-4 | 0,52 | 72,3 | 76,1 |
| 4-8-4-12-4 LowE | 0,77 | 60,1 | 73,4 |
| 4-8-4-12-4 LowE+Arg | 0,9 | 60,3 | 73,4 |
| 4 Solar+Arg-12-4-8-4 | 0,8 | 39,5 | 61,9 |

Коефіцієнт теплопровідності - це кількість тепла у ватах (Вт) за одиницю часу, яке проходить через 1 метр квадратний поверхні скла поділеного на різницю температур у градусах між внутрішньою і зовнішньою поверхнями.
Коефіцієнт опору теплопередачі (м²К/Вт) - величина зворотня коефіцієнту теплопровідності.
Сонячний фактор (%) - кількість сонячного тепла, яка проникає у приміщення та нагріває його.
Пропускання світла (%) - кількість видимого світла, що пропускається склопакетом та освітлює приміщення.

4 Система REHAU SYNEGO



Новітня профільна система призначена для застосування в квартирах, приватних будинках, лікарнях та дитячих закладах. Оптимальні показники теплоізоляції.

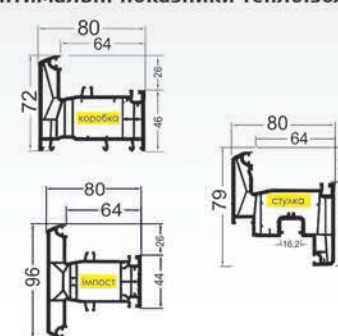

Мультифункціональні склопакети

В склопакетах використовується скло ClimaGuard Solar, яке захищає від спеки літом та від холоду взимку. Нанесений на скло надтонкий шар (9нм) іонів металів дозволяє зберегти його максимально прозорим.

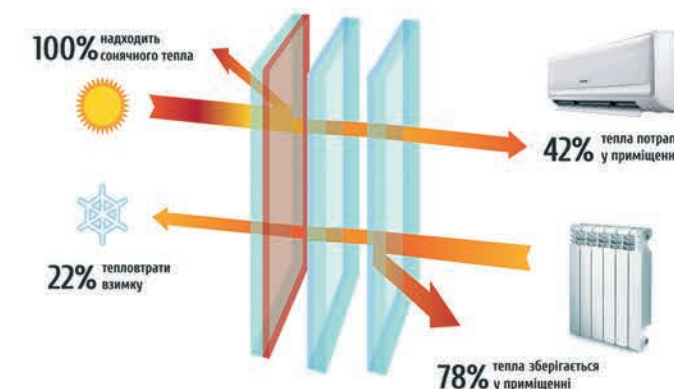

Тепла дистанційна рамка

Дистанційна рамка Chromatech ultra - це наступний крок в напрямку виробництва енергозберігаючої продукції. Така дистанційна рамка значно зменшує вірогідність утворення конденсату при великій різниці зовнішньої та внутрішньої температур.



ТИПОВІ МОДЕЛІ ДИЗАЙНЕРСЬКИХ ВІКОН

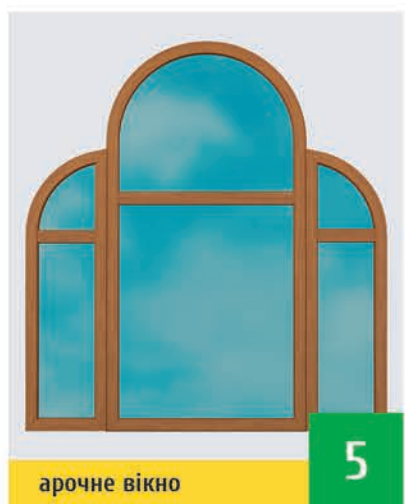
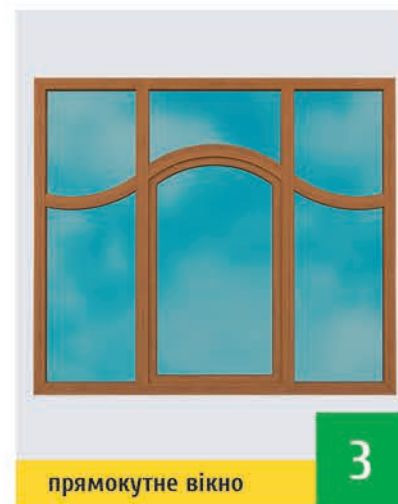

ФУНКЦІОНАЛЬНІ РІШЕННЯ ДЛЯ ЩОДЕННОГО КОМФОРТУ

За Вашим бажанням вікно можна оснастити механізмами покращеного функціоналу. Тепер Ви можете покращити комфорт в кімнаті, подбати про захист своїх дітей, підвищити зладобезпеку помешкання.

ПРОТИЗЛАМНА ФУРНІТУРА

Не дозволяє зловмиснику швидко, за допомогою простих інструментів для зламу, потрапити в дім. Злодію знадобиться не менше 10хв. для зламу такої фурнітури.



1

СТУПІНЧАТА МІКРОВЕНТИЛЯЦІЯ

З нею Ви самостійно визначаєте ступінь провітрювання: «більше-менше». Дуже зручний спосіб провітрювання взимку.



2

ПРОВІТРЮВАЧ

При закритому вікні дозволяє потрапляти свіжому повітрю в приміщення, не погіршуючи звукоізоляцію вікна. Рекомендується встановлювати в кухні та спальні.

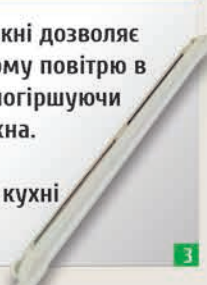

3

ДИТЯЧИЙ ЗАМОК

Дозволяє перевести вікно у положення «відкид» та блокує його відчинення. В приміщенні буде свіже повітря, а Ваш малюк не зможе відчинити вікно.



4

ПРОТИЗЛАМНА РУЧКА

Механізм протизламної ручки блокує її при спробі зламу через фурнітуру ззовні.



5

ЗАГЛУШКА ПАЗА ШТАПІКА

Запобігає потраплянню пилу та бруду в нижню частину вікна.



6

РУЧКА З КЛЮЧИКОМ

Зачинивши вікно на ключ в дитячій, Ви будете впевнені, що малюк не зможе відчинити вікно самостійно.



7

Якісні вікна повинні бути САМЕ такими:

ТЕПЛІ та КОМФОРТНІ



- > 5-ти камерний ПВХ-профіль
- > 2 камерний мультифункціональний склопакет
- > Тепла дистанційна рамка
- > Заглушка паза штапіка «Файна газдиня»

Взимку у Вашій оселі буде тепло, а влітку - прохолодно. На вікнах не утворюватиметься конденсат завдяки інноваційній «теплій» дистанційній рамці. Ви зменшите час на догляд за вікном, адже в нижній частині рами не буде пилу та бруду.

ЕНЕРГОЗБЕРІГАЮЧІ



- > 5-ти камерний ПВХ-профіль
- > 2 камерний мультифункціональний склопакет
- > Тепла дистанційна рамка
- > Утеплена підвіконна планка

Ваші вікна дозволять зменшити витрати на опалення взимку та кондиціонування влітку, тому витрачені на вікна гроші почнуть повертатися Вам одразу у вигляді економії на енергоносіях.

ЗВУКОІЗОЛЮЮЧІ



- > 5-ти камерний ПВХ-профіль
- > 2 камерний склопакет
- > Фурнітура GU

Ваш сон буде спокійним, а в оселі тихо та затишно. Завдяки склопакету та ідеальному прижиму фурнітури - шум залишиться за вікном.

ПРОТИЗЛАМНІ



- > Протизламна фурнітура GU
- > Протизламна ручка Норре

Ви будете спокійними за збереження Вашого майна, тому що механізми, які встановлені у вікні, не дозволять злодію потрапити в оселю.

ЕКОЛОГІЧНІ



- > ПВХ-профіль RENAУ
- > Санітарно-епідеміологічний висновок на комплектуючі

Профіль RENAУ є абсолютно безпечним для здоров'я, до того ж, він дозволений до встановлення у медичних установах та дитячих садочках. Ваші вікна, виготовлені з комплектуючих, які відповідають нормам ДСТУ та мають Санітарно-епідеміологічні висновки.

НАДІЙНІ



- > Оцинковане сталеве армування від 1,5мм
- > Гарантія 12 років
- > Паспорт на Вікно

Ваші вікна прослужать декілька десятиліть, адже вони відповідають всім вимогам ДСТУ. Ми надаємо гарантію 12 років, яку підтверджує Паспорт на Вікно.

ПОРТАЛЬНІ КОНСТРУКЦІЇ

СУЧАСНІ РІШЕННЯ ДЛЯ ШИРОКИХ ПРОЄМІВ

Портальні двері або перегородка – конструкція зі скла і профілю, що складається з однієї або декількох частин, призначена для заскління просторів від «стіни до стіни» та від «підлоги до стелі».

КУДИ ДОРЕЧНО ВСТАНОВЛЮВАТИ ПОРТАЛЬНІ КОНСТРУКЦІЇ:



зимовий сад або мансарда



вихід на балкон



вихід у приміщення з басейном



вихід на заднє подвір'я

ЧОМУ ПОРТАЛЬНІ КОНСТРУКЦІЇ:



тепозбереження



більше світла



стильний та сучасний дизайн



у відкритому положенні займають менше простору

Складально-зсувна система "Гармошка"



Паралельно-розсувна система



Підйомно-зсувна система



адреса виробництва та центрального офісу:

Україна, м. Чернівці
вул. Січових Стрільців, 34Б
тел.: +38 (0372) 55-52-55,
+38 (050) 374-25-35
e-mail: info@bolena.com.ua

замовлення з сайту www.bolena.com.ua

телефон гарячої лінії: **0 800 50 33 58**
дзвінки зі стаціонарних телефонів в межах України безкоштовні